

Horizontal-Jalousien- Systeme



 **SilentGliss**®



Horizontal-Jalousien

Silent Gliss® 8100

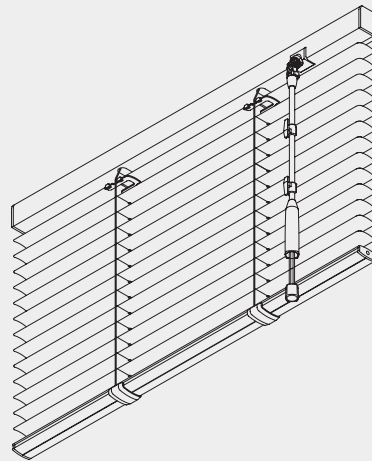

Produktmerkmale

- Horizontal-Jalousien-System für den Wohn- und Objektbereich. Aluminium-Lamellen in 16 mm
- Einzigartiger, anwendungsfreundlicher Wendestab zum Öffnen-Schließen der Lamellen. Integrierte Zugschnur zum Hochziehen und Herunterlassen der Jalousie.
- Bedienung wahlweise links oder rechts. Bedienungsstab in verschiedenen Längen erhältlich
- Über 77 verschiedene Lamellenfarben, farbkoordiniert mit den Oberprofilen
- Durch ein spezielles Stanzverfahren der Aluminium-Lamellen werden die Zugschnüre im hinteren Bereich geführt. Kombiniert mit der Lippe am Oberprofil stellt diese Technik sicher, dass im geschlossenen Zustand kein direktes Licht in den Raum fällt
- Die maximale Anlagenbreite und Höhe beträgt 2,5 m und 4 m² bei 16 mm Lamellen
- Seitlich verspannte Anlagen bis zu 15° Neigung möglich
- Die maximale Pakethöhe beträgt 12 % von der gesamten Anlagenhöhe. Beachten Sie hierzu die Berechnungstabelle für Pakethöhen
- Universal Träger für Montage an der Wand, Decke oder in der Nische
- Montagefertige Auslieferung



8100

Profilinformationen

Oberschiene für 16 mm Lamellen

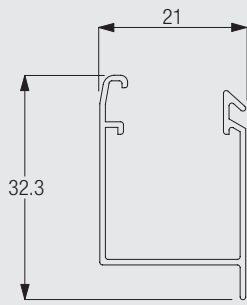

8101



Nur für gerade Anlagen.

Maßangaben System & Berechnung der Pakethöhen



2,50 m

(16 mm Lamellen)



0,28 m

(16 mm Lamellen)



2,50 m

(16 mm Lamellen)



4 m²

(16 mm Lamellen)

Berechnung der Pakethöhen

| | | (cm) | | | | | | | | |
|----|---|------|-----|-----|-----|-----|------|------|------|------|
| | | 50 | 75 | 100 | 125 | 150 | 175 | 200 | 225 | 250 |
| 16 | X | 6.1 | 7.0 | 7.9 | 8.8 | 9.7 | 10.6 | 11.5 | 12.4 | 13.3 |

8100

Die angegebenen Pakethöhen können um 1 cm abweichen.

System Optionen

Seitlich verspannte Anlagen & Schräganlagen (bis zu 15°)

A und B: Montage in den Fensterrahmen
 (A: Detailansicht / B: Detailansicht Schnurhalter)
 C: Montage auf den Fensterrahmen

Das System 8100 kann seitlich mit Spannschuhen verspannt werden und ist als Schräganlage bis zu 15° Neigung einsetzbar.

Montageinformationen

Positionierung Träger

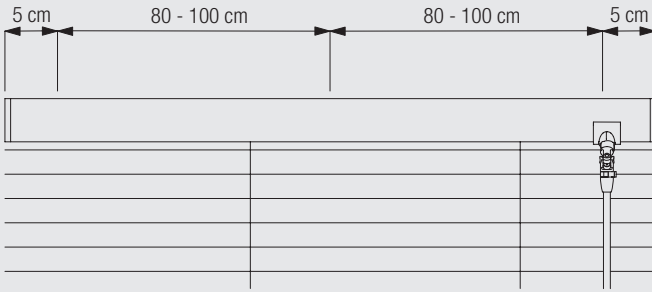

Montage nebeneinander oder in der Leibung

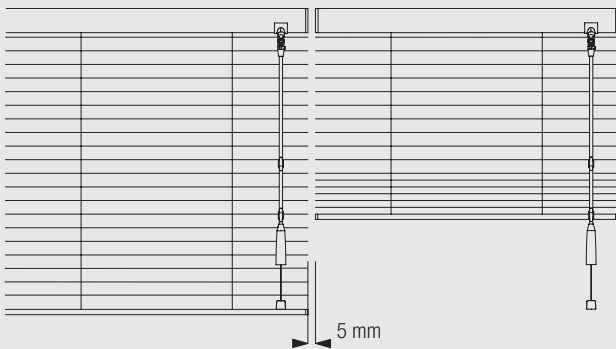

Die Distanz zwischen Anlagen, die nebeneinander montiert sind, beträgt nur 5 mm.

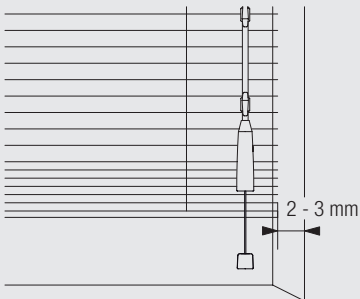

Der Abstand zur Wand bei einer Montage in der Leibung beträgt 2-3 mm.



8100

Montage

CAD Download Option unter www.silentgliss.de

Deckenmontage mit Träger 8103 (16 mm)

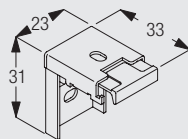
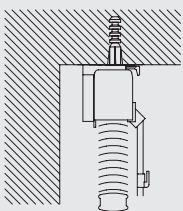

8103
Träger (16 mm)

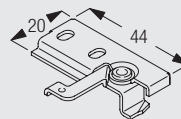

8149
Träger

Wand- oder Fensterrahmenmontage mit Träger 8103 (16 mm)

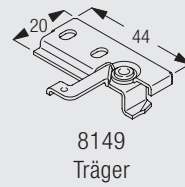
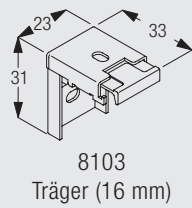
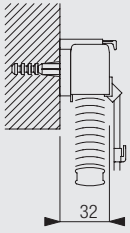

Optional: Träger 8149 für Glasleistenmontage.

Wandmontage mit Tragwinkel 3134-3135 und Träger 8103 (16 mm)

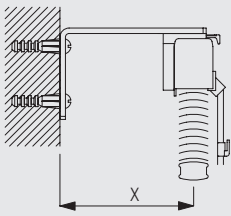

| | x (mm) |
|------|--------|
| 3134 | 60 |
| 3135 | 80 |

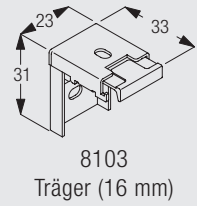
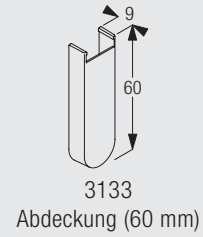
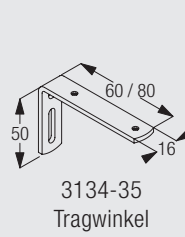

Nischenmontage mit Träger 8103 (16 mm)

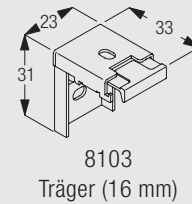
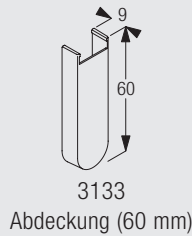
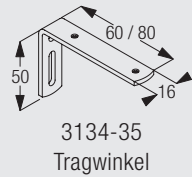
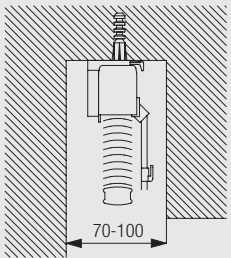

8100

Wandmontage mit Konsole 3271 / Tragwinkel 3272-73 und Träger 8103 (16 mm)

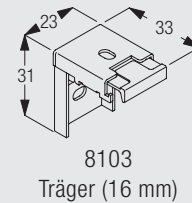
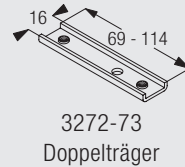
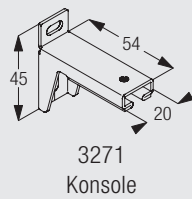
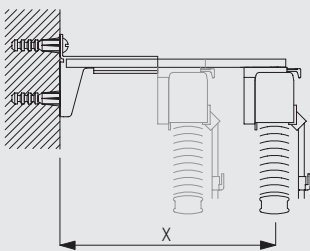

Wandmontage mit Konsole 3271 und Träger 8103 (16 mm)

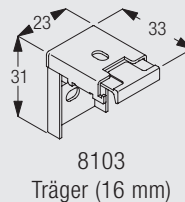
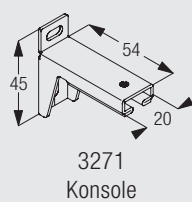
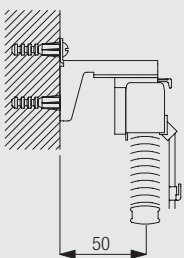



8100

www.silentgliss.de

Silent Gliss GmbH
Rebgartenweg 5
D - 79576 Weil am Rhein

Tel. +49 (0) 7621 6607 0
Fax +49 (0) 7621 6607 37
info@silentgliss.de

www.silentgliss.at

Silent Gliss GsmbH
Gewerbestrasse 6
A - 6710 Nenzing

Tel. +43 (0) 5525 64 111
Fax +43 (0) 5525 63 170

Vertriebsbüro / Showroom
Stubenring 6
A - 1010 Wien
Tel. +43 (0) 1 513 16 77
Fax +43 (0) 1 513 16 77-88
info@silentgliss.at