

Schleuderzug-Systeme

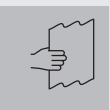



Schleuderzug-System

Silent Gliss® 6010

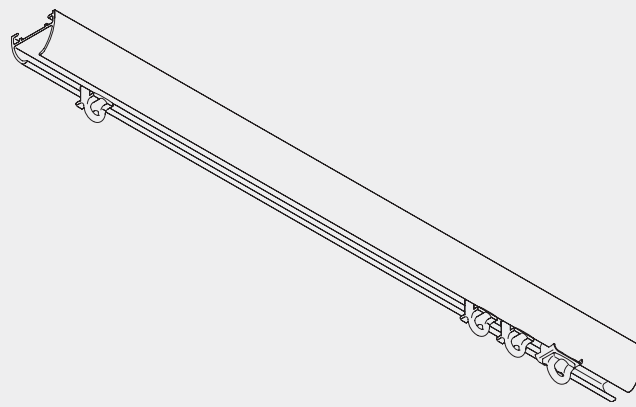

Produktmerkmale

- Schleuderzug-System für den Wohn- und Objektbereich.
- Für leichte bis mittelschwere Vorhänge.
- Formschönes, elegantes, abbiegbares Profil mit durchgehend verdecktem Montagekanal.
- Einfache Montage mit verdeckten Spannern.
- Standardfarben: Alu natur eloxiert oder weiss pulverbeschichtet.
- Standard Profillängen: 6 m.
- Anlagen beliebiger Längen möglich, durch Verwendung des Profilverbinders.



6010

Profil- und Biegeinformationen

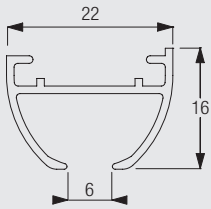

6010



Kleinster Biegeradius 150 mm

System Option

Konfektionsart Wave

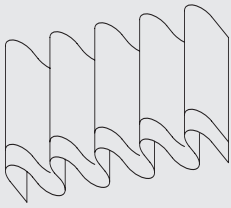

Wave ist eine zeitgemäße und neue Konfektionsart für Vorhänge. Wave verleiht leichten Dekostoffen eine schlichte und gleichmäßige „Wellen-Optik“.

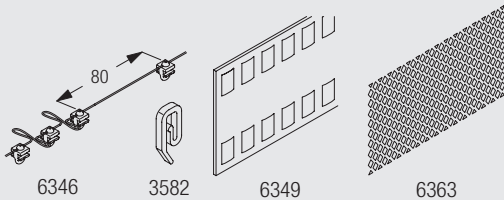

Wave Komponenten:

- 6346 - Gleiter an der Kordel 80 mm
- 3582 - Haken
- 6349 - Vorhangband
- 6363 - Netzband

Positionierung Träger



6010



Montage

CAD Download Option im Silent Gliss Extranet

Deckenmontage mit Spanner 3825

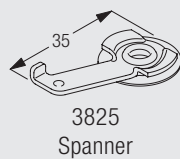
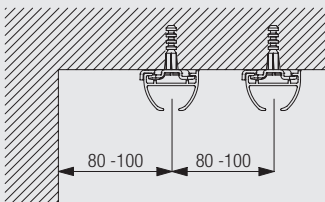

3825
Spanner

Die notwendigen Abstände richten sich nach Struktur und Konfektion des Stoffes sowie eventuell vorstehenden Hindernissen wie Heizungen, Fenstergriffen, Fensterbänken, usw.

Zubehör Standard

3599 Haken



6065 Ösenfeststeller



6083 Gleiter



6245 Verschlussfeder



Zubehör Optional

3581 Haken



3582 Haken



3598 Öse



6057 Gleiter



6096 Gleiter 6083 an der Stange



Zubehör Optional vermaßt

3802 Profilverbinder

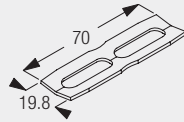

6018 Enddeckel

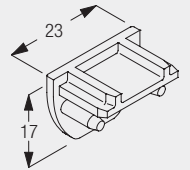

6010



6010



6010

www.silentgliss.de

Silent Gliss GmbH
Rebgartenweg 5
D - 79576 Weil am Rhein

Tel. +49 (0) 7621 6607 0
Fax +49 (0) 7621 6607 37
info@silentgliss.de

www.silentgliss.at

Silent Gliss GsmbH
Gewerbestrasse 6
A - 6710 Nenzing

Tel. +43 (0) 5525 64 111
Fax +43 (0) 5525 63 170

Vertriebsbüro / Showroom
Stubenring 6
A - 1010 Wien
Tel. +43 (0) 1 513 16 77
Fax +43 (0) 1 513 16 77-88
info@silentgliss.at